

E901TXWIFI

E901RXWIFI

Ver. 4
Datum izdanja: XI 2023

Sažete upute



Proizvođač:
Engo Controls S.C.
43-262 Kobieliice
Rołna 4
Poljska

Distributer:
QL CONTROLS Sp z o.o. Sp. k.
43-262 Kobieliice
Rołna 4
Poljska

www.engocontrols.com

Uvod

E901WIFI je bežični Wi-Fi kontroler koji omogućuje ekonomično i ekološko upravljanje svim vrstama grijanja. Rukovanje regulatorom je vrlo jednostavno i omogućuje prilagodavanje ciklusa grijanja ritmu dana korisnika. Ugrađeni WiFi modul (u prijemniku) omogućuje daljinsko upravljanje sustavom grijanja putem pametnog telefona ili tableta pomoću aplikacije ENGO Smart/TUYA Smart. Uređaji su unaprijed upareni i spremni za rad.

Sukladnost proizvoda

Proizvod je u skladu sa sljedećim EU direktivama:
2014/53/EU, 2011/65/EU 868.0 MHz - 868.6 MHz; <13dBm WIFI 2,4 GHz⁽⁹⁾

Napomena!

Ovaj dokument je kratki vodič za instalaciju i rad proizvoda i ukazuje na njegove najvažnije značajke i funkcije.

Sigurnost:

Koristite u skladu s važećim propisima u određenoj zemlji i EU. Koristite uređaj sukladno njegovoj namjeni, održavajući ga suhim. Proizvod je samo za upotrebu unutar zgrade. Prije početka montaže i uporabe proizvoda, pročitajte upute.

Instaliranje:

Instalaciju mora izvršiti kvalificirana osoba s odgovarajućim električarskim kvalifikacijama, u skladu sa standardima i propisima koji su na snazi u određenoj zemlji i EU. Proizvođač ne odgovara za postupanje koje nije u skladu s uputama.

NAPOMENA:

Za cjelokupnu instalaciju mogu postojati dodatni zahtjevi za zaštitu, za čije ponašanje je odgovoran instalater.

Simbol kante označava nužnost selektivnog prikupljanja rabljene električne i elektroničke opreme. Dotrajala oprema ne može se zbrinjavati kao komunalni otpad te ju je potrebno predati subjektu s odgovarajućim upravnim ovlastima u području prikupljanja gore navedene rabljene opreme. Kompletna otpadna oprema također se može vratiti prodavatelju prilikom kupnje nove opreme iste vrste, koja ispunjava istu funkciju, u količini koja nije veća od kupljene, odnosno po principu zamjene 1:1. Za detaljnije informacije o subjektima koji se profesionalno bave prikupljanjem otpadne električne i elektroničke opreme obratite se svom mjesnom gradskom ili općinskom uredu. Zapanite! Ispravno odvojeno prikupljanje rabljene električne i elektroničke opreme sprječava negativne utjecaje na okoliš. Prilikom prodaje, zamjene ili zbrinjavanja uređaja, preporučujemo da poništite ili izbrisate sve postavke koje ste napravili na uređaju. Uređaje koji su bili povezani s Internetom potrebno je ukloniti iz povezanih i/ili registriranih mrežnih računara i mobilnih aplikacija ili te račune treba zatvoriti kako bi se osiguralo da dotični uređaji više nisu povezani s osobnim podacima. Potrošač je dužan ukloniti uređaj, zatvoriti račun ili nas obavijestiti o promjeni vlasništva kako bi ažurirali ili uklonili vezu s osobnim računima.

Zidna montaža regulatora



Uklonite poklopac regulatora kao što je prikazano na slici. Ako unutra ima baterija, izvadite ih.



Pomoću odvijača pritisnite plastične jezičke, dok ne osjetite otpor i nagnite prednji poklopac.



Odvojite prednji dio od stražnjeg dijela u gore prikazanom smjeru.

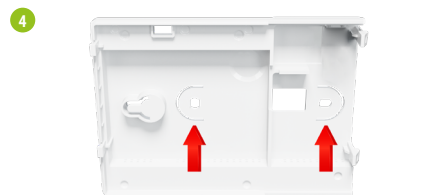

Zatim pričvrstite stražnji poklopac na zid pomoću priloženih vijaka za pričvršćivanje i predviđenih rupa (vidi crvene strelice).

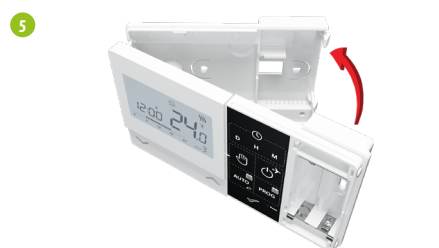

Koristeći šarke s lijeve strane, preklopite stražnji i prednji poklopac kao što je prikazano gore dok ne uklopi na mjestu.

Dijagram povezivanja za E901WIFI kontroler

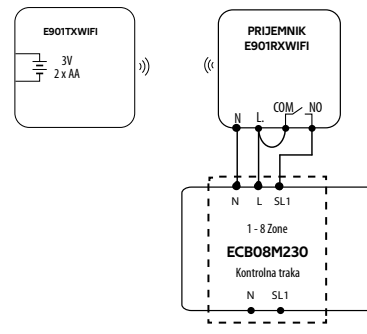
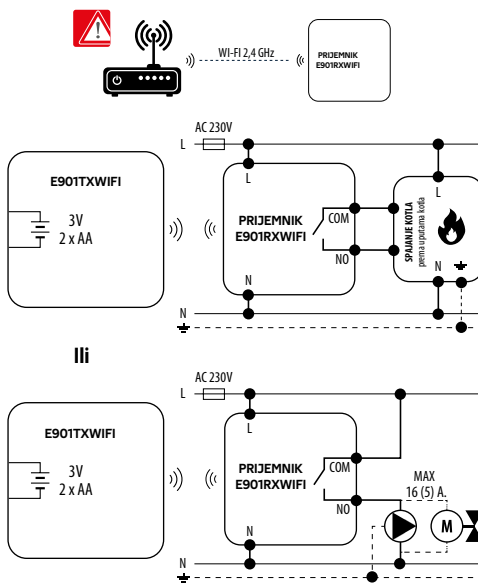

E901RXWIFI PRIJEMNIK

Funkcije prekidača u prijemniku:



LIJEVI PREKIDAČ	
1.	ON - U ručnom načinu rada - prijemnik uključen
2.	OFF - U ručnom načinu rada - prijemnik isključen
DESNI PREKIDAČ	
3.	MANUAL - Prijemnik radi u ručnom načinu rada (kao što je označeno prekidačem na lijevo)
4.	AUTO - Prijemnik radi u automatskom načinu rada (kako je navedeno od strane regulatora)

LED oznake



- Određen je status prijemnika putem LED dioda. Ovo su LED diode sljedećih boja:
- **crvena (gore),**
 - 1 - **zelena (gore),**
 - **plava (gore),**
 - **ružičasta (gore),**
 - 2 - **narančasta (donja).**

Detaljno objašnjenje značenja LED dioda možete pronaći u tablici ispod:

	OBJAŠNJENJE
Crvena LED treperi	Prijemnik i kontroler su pripremljeni za ugradnju u aplikaciju. LED uvijek treperi crveno: - ako kontroler nije dodan u aplikaciju - nakon pokretanja parametra "APP" -> YES (u postavkama instalatera) - nakon uklanjanja kontrolera iz aplikacije (uređaj automatski ulazi u mod uparivanja s aplikacijom)
Zelena LED svijetli	Prijemnik je spojen na ruter koji nema pristup internetu (radi u offline modu).
Zelena LED treperi	Prijemnik je izgubio vezu s usmjerivačem (ruterom) (ruter isključen).
Plava LED dioda svijetli	Prijemnik je spojen na ruter s pristupom internetu (radi online).
Plava LED dioda treperi	Prijemnik je bio uparen, ali je izgubio komunikaciju s regulatorom zbog gubitka dometa ili je baterija u kontroleru prazna. Prijemnik počinje treperiti nakon cca. 15 minuta kad ne primi signal od kontrolera.
Narančasta LED svijetli	Prijemnik u AUTO (automatskom) načinu rada je primio signal grijanja/hlađenja od upravljača ili je prijemnik pokrenut u ručnom načinu rada (lijevi prekidač ON, desni prekidač MANUAL).
Narančasta LED treperi	Prijemnik je u načinu uparivanja i traži signal iz regulatora (tada mora biti aktiviran SYNC parametar u regulatoru).
Narančasta LED ne svijetli	Prijemnik ne šalje signal za grijanje / hlađenje.
Ružičasta LED dioda svijetli	Proces ažuriranja je započeo. Kako biste povećali šanse za uspješnu nadogradnju - odmah nakon što se pojavi ružičasta LED lampica, kliknite bilo koju tipku na kontroleru za uključivanje pozadinskog osvijetljenja.

Opis ikona na zaslonu

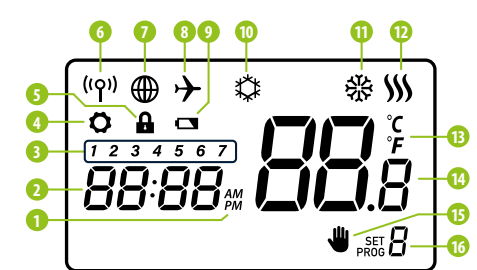

- AM/PM (ujutro / poslijepodne)
- Sat
- Dan u tjednu
- Postavke
- Blokada tipke
- Slanje signala (uparivanje)
- Internet veza
- Način Godišnji odmor
- Indikator slabe baterije
- MRAZ (način protiv smrzavanja)
- Način rada regulatora - hlađenje
- Način rada regulatora - grijanje
- Jedinica temperature
- Izmjerena / postavljena temperatura
- Privremeno prepisivanje programa / ručni način rada
- Trenutni broj programa

Funkcije gumba

Gumb	Funkcija
↙	Promijenite vrijednost parametra prema dolje
↗	Promijenite vrijednost parametra prema gore
D	Postavite dan u tjednu
H	Postavite sat
M	Postavite minute
👉	Ručni način
👎	Način OFF/ Odmor
AUTO	AUTO način rada (rad po rasporedu) / gumb natrag
PRAG	Postavite raspored / Odaberite program
✓	Potvrdite postavke
• Reset	Ponovno pokretanje regulatora, resetiranje vremena

Podešavanje vremena i datuma

U online modu - kontroler očitava trenutno vrijeme iz aplikacije U izvanmrežnom načinu rada - gumbi su aktivni, što vam omogućuje postavljanje trenutnog vremena.

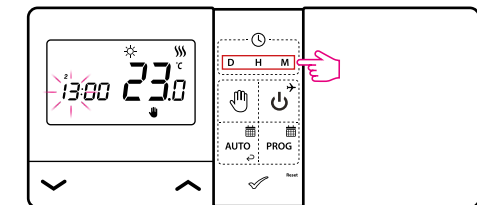

- D** - Pritisnite D za postavljanje dana u tjednu.
- H** - Pritisnite H za postavljanje sata.
- M** - Pritisnite M za postavljanje minuta.

Ručni način rada - postavke temperature

U ručnom načinu rada regulator održava konstantnu zadanu temperaturu dok je korisnik ponovno ne promijeni ili prijeđe na drugi način rada (npr. način rasporeda).

Podešavanje temperature za ručni način rada

1 Pritisnite bilo koju tipku za osvijetljenje zaslona, zatim slijedite korake u nastavku:

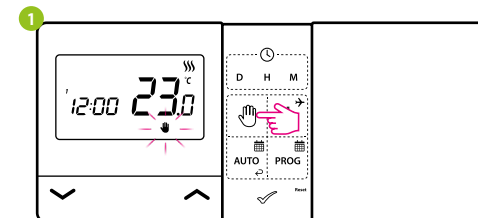

Pritisnite gumb 👉 za prebacivanje na ručni način rada. Na zaslonu se treba prikazati ikona ruke.

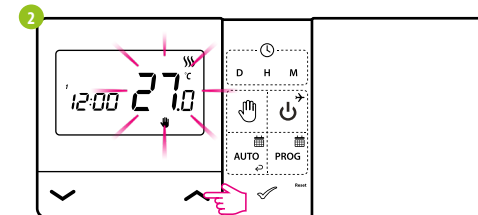

Zatim pomoću tipki ↙ ili ↗ postavite novu vrijednost podešene temperature.

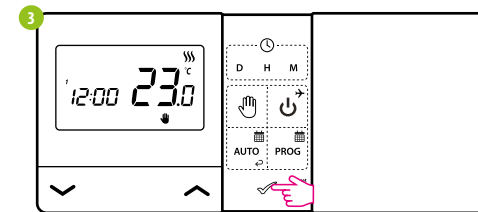

Svoj odabir možete potvrditi pritiskom na tipku ✓ ili pričekati da regulator sam potvrdi vaš izbor i vrati se na glavni ekran.

način rada OFF

1 Pritisnite bilo koju tipku za osvijetljenje zaslona, zatim slijedite korake u nastavku:

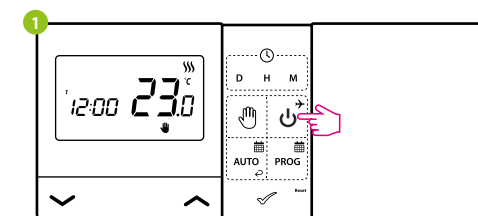

Pritisnite gumb 👎, kako biste prešli u način isključenja regulatora.

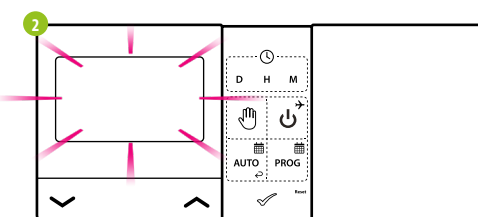

Zaslon regulatora će nestati i relej neće slati signal za grijanje / hlađenje prijemniku.

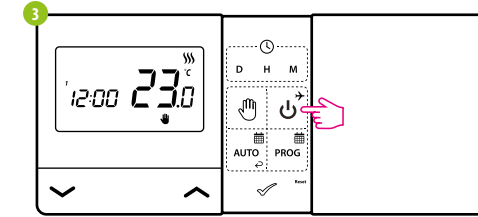

Za izlaz iz isključenog načina ponovno pritisnite gumb 👎. Regulator će se vratiti na prethodni način rada.

Instalacija E901WIFI kontrolera u aplikaciji

Provjerite je li vaš ruter u dometu vašeg mobilnog telefona. Provjerite jeste li spojeni na internet. Ovo će omogućiti skraćivanje vremena uparivanja uređaja. Koristite samo 2,4 GHz WIFI.

KORAK 1 - PREUZMITE ENGO SMART APLIKACIJU

Preuzmite aplikaciju ENGO Smart s Google Playa ili Apple App Storea i instalirajte na svoj mobilni uređaj.

ENGO SMART



KORAK 2 - REGISTRIRAJTE NOVI RAČUN

Za registraciju novog računa, molimo slijedite korake u nastavku:

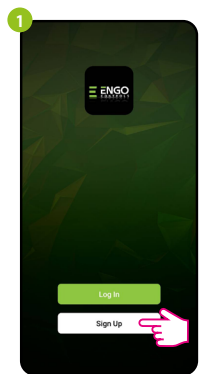

Kliknite na „Registracija“ za stvaranje novog profila.

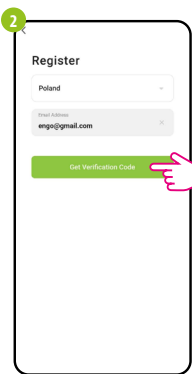

Unesite svoju e-mail adresu na koju će biti poslan kontrolni kod.

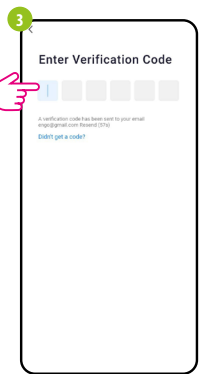

Unesite kod primljen u e-poruci. Ne zaboravite da imate samo 60 sekundi za unos koda!

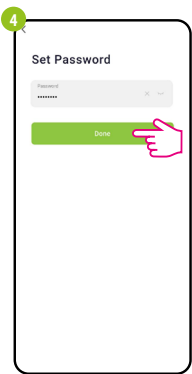

Zatim postavite lozinku za prijavu.

KORAK 3 - POVEŽITE REGULATOR NA WI-FI

1. Nakon instaliranja aplikacije i kreiranja računa:

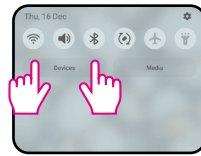

1. Uključite Wi-Fi i Bluetooth na svom mobilnom uređaju. Najbolje se povežite s onom WIFI mrežom, kojoj želite dodijeliti termostat.

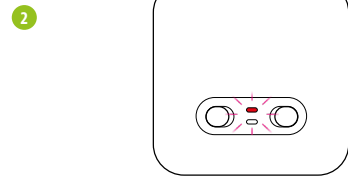

Priključite prijemnik na napajanje. Prilikom prvog pokretanja, crvena LED će početi treperiti, što znači da su uređaji spremni za dodavanje u aplikaciju. Idite na korak 7 (dodavanje uređaja u aplikaciju).

Ako crvena LED na prijemniku ne treperi, nastavite s dolje navedenim koracima.

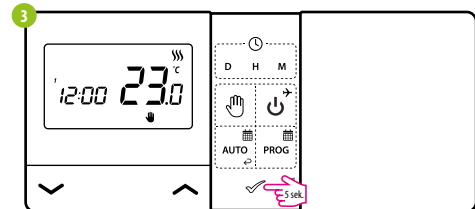

Držite gumb 5 sekundi.

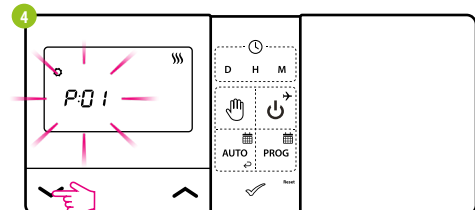

Koristite gume ili za odabir parametra dodavanja u aplikaciju - APP.

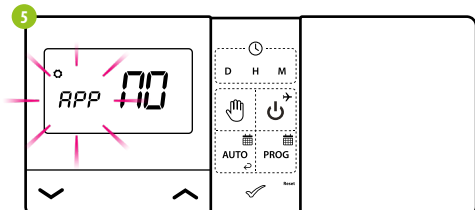

Odabir potvrdite pritiskom na tipku.

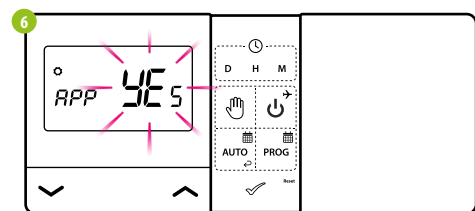

Tipkama ili odaberite YES i potvrdom tipkom pokrenite proces dodavanja u aplikaciju.

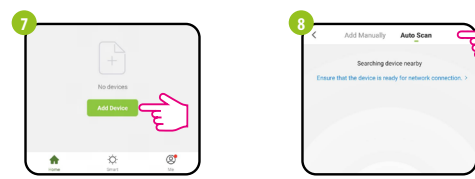

U aplikaciji odaberite: „Dodaj uređaj“.

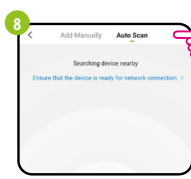

Zatim odaberite: „Automatsko skeniranje“.

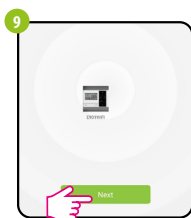

Nakon što pronađete regulator, krenite dalje.

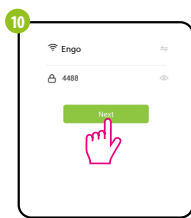

Odaberite Wi-Fi mrežu u kojoj će regulator raditi i unesite lozinku te mreže.

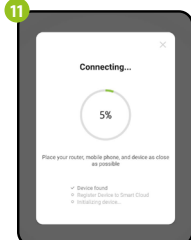

Pričekajte da aplikacija konfigurira kontroler s odabranom Wi-Fi mrežom.

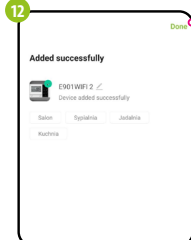

Imenujte uređaj i kliknite „Završeno“.

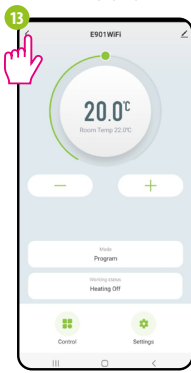

Kontroler je instaliran i prikazuje glavno sučelje ...



... i vidljiv je u glavnom izborniku aplikacije.

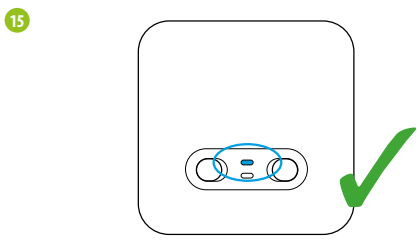

Kada plava dioda na prijemniku stalno svijetli, to znači uređaj je uspješno dodan u aplikaciju i spojen je na internet.

Uparivanje regulatora E901WIFI s prijemnikom

NAPOMENA: KONTROLER JE UKLJUČEN U SET E901WIFI TVORNIČKI UPAREN SA PRIJEMNIKOM!

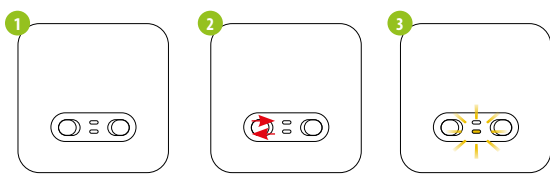

Ako želite ponovno međusobno upariti uređaje i dodati ih kasnije za primjenu, provjerite je li prijemnik isključen iz napajanja, a prekidači na njemu su u položajima AUTO i ON. Zatim spojite prijemnik na napajanje i pričekajte nekoliko sekundi. Pomaknite brzim pokretom lijevi prekidač u položaj OFF i natrag u položaj ON. Donja narančasta LED će početi treperiti, što će potvrditi da prijemnik ulazi u način rada za uparivanje s regulatorom.

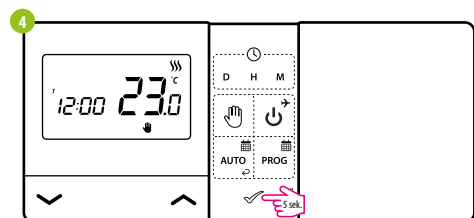

Držite gumb 5 sekundi.

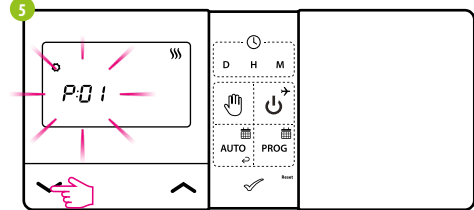

Koristite gume ili za odabir parametra sinkronizacije prijemnika s regulatorom - SYNC.

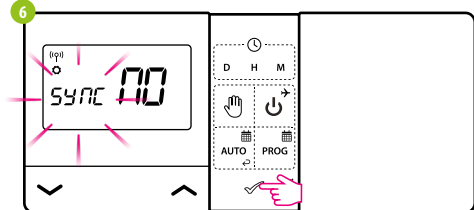

Odabir potvrdite pritiskom na tipku.

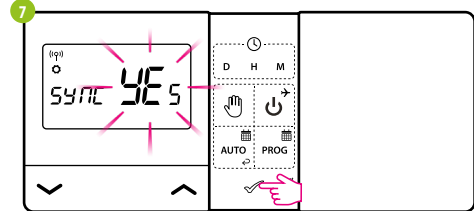

Pomoću gumba ili odaberite YES i pokrenite postupak uparivanja na novoj frekvenciji potvrđivanjem gumbom.

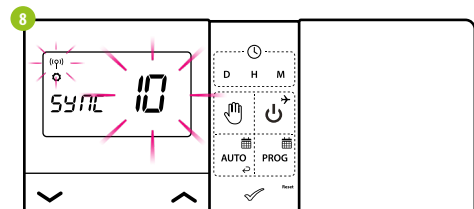

Kontroler je počeo slati signal za pronalaženje prijemnika (simbol trepćuće antene) i započeo odbrojavanje, signalizirajući brojem 10 (min). Proces uparivanja može trajati do 10 minuta.

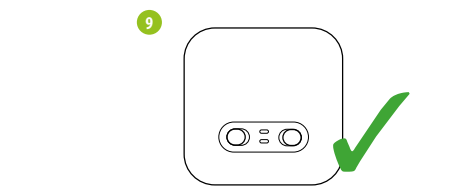

Narančasta LED na prijemniku prestat će treperiti. Uređaji su upareni na novoj frekvenciji.

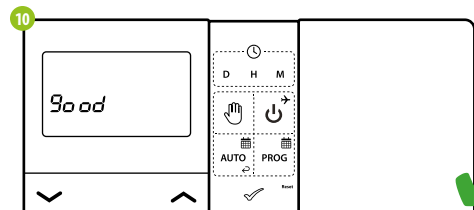

Upravljač će pokazati poruku "good", što znači da su uređaji uspješno međusobno upareni. Regulator će se vratiti u servisni izbornik na sljedeći APP parametar (dodavanje u aplikaciju). Možete preskočiti ovaj korak i otići na glavni zaslon klikanjem nekoliko puta na gumb.

NAPOMENA: Ako narančasta LED na prijemniku ne prestane treptati nakon 10 minuta, ponovite postupak uparivanja uzimajući u obzir udaljenost između uređaja, prepreke i smetnje.

Način instalatera

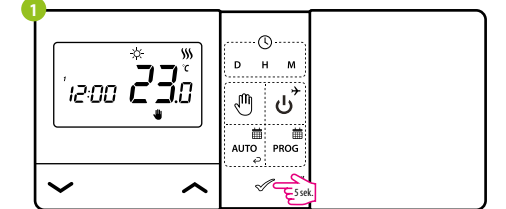

Za ulazak u način rada instalatera, držite gumb 5 sekundi.

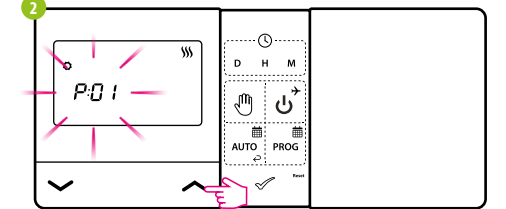

Krećite se između parametara pomoću gumba ili. Gumbom unesite parametar. Uredite parametar pomoću gumba ili. Gumbom potvrdite novu vrijednost parametra.

Servisni parametri

Pxx	Funkcija	Vrijednost	Opis	Tvorničke postavke
P01	Odabir grijanja/hlađenja	/	Hlađenje / Grijanje	
P02	Način upravljanja sustavom grijanja/hlađenja	1	Histereza (± 0,25 °C)	1
		2	Histereza (± 0,5 °C)	
		3	TPI algoritam za podno grijanje	
		4	TPI algoritam za radijatorsko grijanje	
		5	TPI algoritam za električno grijanje	
P03	Korekcija prikazane temperature	-3,5°C do +3,5°C	Ako regulator pokazuje netočnu temperaturu, može se korigirati ± 3,5 °C	0°C
P04	Tip releja	NO	Normalno otvoreni tip releja	NO
		NC	Tip normalno zatvorenog releja	
P05	Format sata	24h	24-satni	24h
		12h	12-satni	
P06	Minimalna postavljena temperatura	5°C - 34,5°C	Minimalna temperatura grijanja/hlađenja koja se može postaviti	5°C
P07	Maksimalna postavljena temperatura	5,5°C - 35°C	Maksimalna temperatura grijanja / hlađenja koja se može postaviti	35°C
P08	Zvuk tipke	NO	Isključeno	YES
		YES	Aktiviran	
P09	PIN kod	NO	Neaktivan	NO
		PIN	Aktivan	
P10	Svaki put zahtijeva PIN za deblokiranje ključeva	NO	Funkcija neaktivna	YES
		YES	Funkcija aktivna	
SYNC	Funkcija uparivanja s prijemnikom	NO	Funkcija neaktivna	NO
		YES	Funkcija aktivna	
APP	Funkcija uparivanja s aplikacijom	NO	Funkcija neaktivna	NO
		YES	Funkcija aktivna	
CLR	Povratak na tvorničke postavke	NO	Otkazati	NO
		YES	Vraćanje na tvorničke postavke	

Tehnički podaci

Napajanje regulatora	2 x AA baterije
Napajanje prijemnika	230 V AC 50 Hz
Maks. opterećenje prijemnika	16 (5) A.
Izlazni signal prijemnika	NO / COM relej bez napona
Raspon kontrole temperature	5 - 35°C
Kontrolni algoritam	TPI ili histereza (± 0,25 °C ili ± 0,5 °C)
Komunikacija	Bežični, 868 MHz + WIFI 2,4 GHz
Dimenzije [mm]	odašiljač: 150 x 84 x 22 prijemnik: 96 x 96 x 27